

フィットレストII KQ-321

パラマウントベッド



Fit rest II

フィットレストII

商品コード 758870 TAISコード 00170-000961

- 寸法: 幅69~72(無段階)×奥行55cm
- 高さ: 55~70cm(3cm刻み6段階)
- 重量: 13kg
- 最大使用者体重: 100kg

- <材質>
- アームレスト: 発泡ウレタン
  - フレーム: スチール製(電着・粉体塗装仕上げ)
  - 脚: ポリアプロピレン
  - アジャスター: スチレンゴム
  - 連結アーム: スチール(電着・粉体塗装仕上げ)
  - ノブボルト: ABS樹脂、ステンレス

- **使いやすい**  
様々な使い方に対応するアームレスト
- **移乗しやすい**  
アームレストのスライド調節とはねあげが可能
- **設置しやすい**  
工具不要で、前側からの固定が可能



ご利用負担額	
(1割)	300円/月
(2割)	600円/月
(3割)	900円/月

おすすめポイント フィットレストII

身体の支えやすさと移乗のしやすさを追求

① 使いやすいアームレスト形状



② 高さ調節と前後のスライドが可能に

③ はねあげ式アームレスト

設置作業の負担を軽減

- ④ 様々なトイレに対応
- ⑤ 前側から組み立て可能
- ⑥ 工具なしで設置可能



洋式トイレ用フレーム SUS-はねあげR2

アロン化成



商品コード 757910 TAISコード 00221-000458

- サイズ: 全幅66×全高55~70×奥行55cm
  - 重量: 10kg
- <材質>
- フレーム: ステンレス
  - 肘掛け: ラバーウッド無垢材

肘かけがはね上がるので  
移乗に便利  
レンタルに最適なステンレス製



はねあげR・SUS-45もご用意しております。

ご利用負担額	
(1割)	300円/月
(2割)	600円/月
(3割)	900円/月

ポータブルトイレ用フレーム 533070

アロン化成



商品コード 758000 TAISコード 00221-000054

- サイズ: 全幅63×全高73~81×奥行63cm
  - 重量: 8kg
- <材質>
- フレーム: スチール(メタリン樹脂塗装)
  - ジョイント・背もたれ: ABS
  - ベース板: PP
  - ひじ掛けカバー: エラストマー

背もたれ、ひじ掛けともに  
使いやすい高さに調節できます



ご利用負担額	
(1割)	150円/月
(2割)	300円/月
(3割)	450円/月

たちあっぷII

矢崎化工



ベランダや土間での移動をサポートします

型式 CKH-21 商品コード 758840 TAISコード 00055-000204

- 高さ: 70~85cm(5cm間隔4段階)
  - ベース: 66×66cm
  - 手すり間口: 46.4cm
  - 重量: 18.5kg
- <材質>
- ベース部: ステンレス
  - 手すり部: プラスチック被覆ステンレスパイプ



ご利用負担額	
(1割)	400円/月
(2割)	800円/月
(3割)	1,200円/月

つながるくんXP

矢崎化工



締め付けキャップをゆるめれば  
無段階で伸縮が可能です

タイプ 型式 商品コード TAISコード  
標準タイプ CKH-D90 759090 00055-000285  
ロングタイプ CKH-D125 759095 00055-000286

- サイズ: 標準タイプ/64~95cm、ロングタイプ/95~129cm
  - 重量: 標準タイプ/1.8kg、ロングタイプ/2.1kg
- <材質>
- 手すり部: φ32/プラスチック被覆ステンレスパイプ
  - φ40/アルミタイプ
  - 連結金具: アルミ合金
  - カバー: 発泡ポリエチレン



ご利用負担額	
(1割)	150円/月
(2割)	300円/月
(3割)	450円/月

## レッツバー コンパクト

パラマウントベッド



# レッツバー

商品名	タイプ	型式	商品コード	TAISコード
レッツバー コンパクト 玄関用手すり 片手	ロータイプ	KQ-9511L	759030	00170-001186
	ハイタイプ	KQ-9511H	759040	00170-001188
レッツバー コンパクト 玄関用手すり 両手	ロータイプ	KQ-9512L	759035	00170-001187
	ハイタイプ	KQ-9512H	759045	00170-001189

- 対応あがりかまち高さ:  
ロータイプ 0~20cm、ハイタイプ 20~40cm
- 手すり間ピッチ: 両手タイプ / 47.5cm
- サイズ: ベース部分 / 69.5×56cm  
手すり上部 / ロータイプ 96~106cm (2.5cm間隔 5段階)  
ハイタイプ 116~126cm (2.5cm間隔 5段階)  
手すり下部 / ロータイプ 80~90cm (2.5cm間隔 5段階)  
ハイタイプ 90~100cm (2.5cm間隔 5段階)
- 重量: 片手タイプ / ロータイプ 22kg、ハイタイプ 22.5kg  
両手タイプ / ロータイプ 27kg、ハイタイプ 28kg
- 最大使用者体重: 100kg

- <材質>
- 手すり部:  
皮膜 / PVC樹脂  
芯材 / スチール
  - 手すりフレーム: ステンレス
  - 高さ調整脚: ステンレス
  - ベースプレート: ステンレス
  - 滑り止めマット: PVC

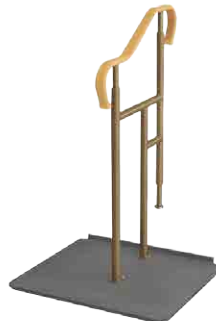

片手タイプ

※片手タイプの手すりは端・中央に設置できます。

<片手 ロータイプ>

ご利用負担額	
(1割)	300円/月
(2割)	600円/月
(3割)	900円/月

<片手 ハイタイプ>

ご利用負担額	
(1割)	300円/月
(2割)	600円/月
(3割)	900円/月

<両手 ロータイプ>

ご利用負担額	
(1割)	400円/月
(2割)	800円/月
(3割)	1,200円/月

<両手 ハイタイプ>

ご利用負担額	
(1割)	400円/月
(2割)	800円/月
(3割)	1,200円/月

## レッツバー

パラマウントベッド



# レッツバー

商品名	タイプ	型式	商品コード	TAISコード
レッツバー 手すり 片手	ロータイプ	KQ-9531L	758920	00170-001058
	ハイタイプ	KQ-9531H	758930	00170-001059
レッツバー 手すり 両手	ロータイプ	KQ-9532L	758915	00170-001047
	ハイタイプ	KQ-9532H	758925	00170-001048

- 対応あがりかまち高さ: ロータイプ 3~36cm、ハイタイプ 36~54cm
- 手すり間ピッチ: 両手タイプ / 56cm
- サイズ: ベース部分 / 80×87cm  
手すり上部 / ロータイプ 88~126cm (支柱:5cm間隔 5段階)  
(手すり: 4.5cm間隔 5段階)  
ハイタイプ 106~144cm (支柱:5cm間隔 5段階)  
(手すり: 4.5cm間隔 5段階)  
手すり下部 / ロータイプ・ハイタイプ 70~90cm  
(支柱: 5cm間隔 5段階)
- 重量: 片手タイプ / ロータイプ 29kg、ハイタイプ 29.4kg  
両手タイプ / ロータイプ 36.4kg、ハイタイプ 37.2kg
- 最大使用者体重: 100kg

- <材質>
- 手すり部:  
皮膜 / PVC樹脂  
芯材 / ステンレス
  - 手すりフレーム: ステンレス
  - 支柱: ステンレス
  - ベースプレート:  
表面 / FRP  
芯材 / 発泡材・ステンレス  
フチ材 / アルミ・合成ゴム
  - おもり: スチール・合成ゴム
  - 保護マット: PVC



両手タイプ

<片手 ロータイプ>

ご利用負担額	
(1割)	750円/月
(2割)	1,500円/月
(3割)	2,250円/月

<片手 ハイタイプ>

ご利用負担額	
(1割)	750円/月
(2割)	1,500円/月
(3割)	2,250円/月

<両手 ロータイプ>

ご利用負担額	
(1割)	900円/月
(2割)	1,800円/月
(3割)	2,700円/月

<両手 ハイタイプ>

ご利用負担額	
(1割)	900円/月
(2割)	1,800円/月
(3割)	2,700円/月

## あがりかまち用たちあっぷ

矢崎化工



商品名	型式	商品コード	TAISコード
あがりかまち用たちあっぷ 両手すり	CKE-01-1	758380	00055-000109
あがりかまち用たちあっぷ 片手すり	CKE-02-1	758385	00055-000110

- 手すり間口: 51.6cm ●手すり高さ: 80~85cm
  - ベース: 77.3×55.1cm
  - 重量: 両手すり / 32.8kg、片手すり / 26.9kg
- <材質>
- ベース部: ステンレス
  - 手すり部: イレクター・アルミ合金 (ジョイント)

- ステップ台
- 高さ: 12~18cm (2cm刻み)
  - 重量: 6.9kg



ステップ付もご用意しております。

<両手すり>

ご利用負担額	
(1割)	400円/月
(2割)	800円/月
(3割)	1,200円/月

<片手すり>

ご利用負担額	
(1割)	300円/月
(2割)	600円/月
(3割)	900円/月



両手すり

片手すり

## たちあっぷ540

矢崎化工



屋内、屋外でも使用可能な  
補助手すり

商品名	型式	商品コード	TAISコード
たちあっぷ540 両手すり	CKH-01	758440	00055-000127
たちあっぷ540 片手すり	CKH-02	758445	00055-000128

- 手すり間口: 53.7cm
  - 手すり高さ: 104~139cm
  - ベース: 78×74.5cm
  - 重量: 両手すり / 34.7kg、片手すり / 28.6kg
- <材質>
- ベース部: ステンレス
  - 手すり部: イレクター・アルミ合金 (ジョイント)

- ステップ台 ハイ
- 高さ: 21~33cm (4cm刻み)
  - 重量: 9.6kg



- ステップ台 ロー
- 高さ: 9~15cm (2cm刻み)
  - 重量: 6kg



ステップ付もご用意しております。

<両手すり>

ご利用負担額	
(1割)	900円/月
(2割)	1,800円/月
(3割)	2,700円/月

<片手すり>

ご利用負担額	
(1割)	750円/月
(2割)	1,500円/月
(3割)	2,250円/月



両手すり

片手すり

※介護保険上の利用者負担割合は所得に応じて異なります。

歩行サポート手すり スムーディ

パナソニック



にぎれば分かる、安定感  
置けなかったあの家に、スムーディ

NEW

タイプ	型式	商品コード	TAISコード	重量
標準タイプ片手すり	XPN-L80601	759100	00980-000334	37kg
標準タイプ両手すり	XPN-L80602	759105	00980-000335	43kg
ステップタイプ片手すり	XPN-L80603	759110	00980-000336	33kg
ステップタイプ両手すり	XPN-L80604	759115	00980-000337	39kg
ロング2050タイプ片手すり	XPN-L80605	759120	00980-000338	52kg
ロング2050タイプ両手すり	XPN-L80606	759125	00980-000339	61kg
ロング2400タイプ片手すり	XPN-L80607	759130	00980-000340	52kg
ロング2400タイプ両手すり	XPN-L80608	759135	00980-000341	62kg

- サイズ(ベース部分): 標準/80×45cm、ステップ/96×30cm
- サイズ(全長): 標準/167cm、ステップ/125cm、ロング2050/239cm、ロング2400/274cm
- 手すり高さ: 70・72.5・75・77.5・80・82.5・85cm
- 最大使用者体重: 100kg

- <材質>
- 手すり・端部手すり: 塩化ビニル樹脂(被覆部)・アルミニウム(芯材)
  - 支柱: アルミニウム・ステンレス(フランジ部)
  - ベース: ステンレス
  - ベース縁ゴム・ベースマット: 塩化ビニル樹脂

仕様	外観		手すり全長	対応段差(高さ)の目安
	片手すり	両手すり		
標準タイプ			135cm	3段(45cm)
ステップタイプ			100cm	2段(30cm)
ロング2050タイプ			205cm	5段(75cm)
ロング2400タイプ			240cm	6段(90cm)



POINT 1

やさしい端部  
つかみやすく、  
袖口が引っかかり  
にくいです。



POINT 3

フレキシブルジョイント  
上下左右を調整して置けます。



POINT 2

支柱中央固定  
支柱はベースの中央  
にも固定できるから、  
行きも帰りも健側で  
支えます。



上下左右  
45°

様々な玄関先のアプローチに  
対応できます



玄関先が広いお家



門扉があるお家



玄関先に距離があるお家

設置や調整も簡単です

支柱は1本ずつだから  
組み立て箇所が少なく  
時間も短い。



支柱はベースの  
上から、手すりの  
高さは仮決め  
後にネジ留めで  
きる。



共通

段差のある場所に設置する際は、  
ベース端部が段鼻や踏面の縁  
よりも内側になるように設置して  
ください。

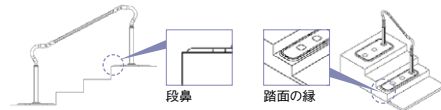

ベースよりも小さい縁石や凹凸  
が大きい面、芝生、滑りやすい面  
の上には設置できません。

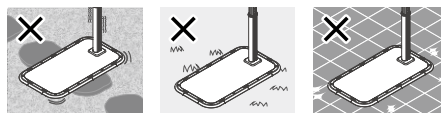

標準タイプ片手すり	標準タイプ両手すり	ステップタイプ片手すり	ステップタイプ両手すり	ロング2050タイプ片手すり
ご利用負担額	ご利用負担額	ご利用負担額	ご利用負担額	ご利用負担額
(1割) 1,000円/月	(1割) 1,200円/月	(1割) 1,000円/月	(1割) 1,200円/月	(1割) 1,300円/月
(2割) 2,000円/月	(2割) 2,400円/月	(2割) 2,000円/月	(2割) 2,400円/月	(2割) 2,600円/月
(3割) 3,000円/月	(3割) 3,600円/月	(3割) 3,000円/月	(3割) 3,600円/月	(3割) 3,900円/月
ロング2050タイプ両手すり	ロング2400タイプ片手すり	ロング2400タイプ両手すり		
ご利用負担額	ご利用負担額	ご利用負担額		
(1割) 1,700円/月	(1割) 1,300円/月	(1割) 1,700円/月		
(2割) 3,400円/月	(2割) 2,600円/月	(2割) 3,400円/月		
(3割) 5,100円/月	(3割) 3,900円/月	(3割) 5,100円/月		

※介護保険上の利用者負担割合は所得に応じて異なります。

アットグリップ

アロン化成



あつという間に設置完了  
 いろんな場所であなたを支える

タイプ	型式	商品コード	TAISコード
アットグリップ240片側タイプ	AT-C-240	758855	00221-000542
アットグリップ240両側タイプ	AT-C-240T	758860	00221-000543
アットグリップ630片側タイプ	AT-C-630	758620	00221-000544
アットグリップ630両側タイプ	AT-C-630T	758625	00221-000545
アットグリップ930片側タイプ	AT-C-930	758635	00221-000500
アットグリップ930両側タイプ	AT-C-930T	758640	00221-000501
アットグリップE1050片側タイプ	AT-C-E1050	759020	00221-000553
アットグリップE1050両側タイプ	AT-C-E1050T	759025	00221-000554

- サイズ：240タイプ／幅80×奥行45×高さ75～85cm  
 630タイプ／幅80×奥行132×高さ75～85cm  
 930タイプ／幅80×奥行163×高さ75～85cm  
 1050タイプ／幅80×奥行150～175×高さ75～85cm
- 手すり高さ：75・80・85cm（3段階）
- 重量：AT-C-240／約19kg、AT-C-240T／約22kg  
 AT-C-630／約39kg、AT-C-630T／約47kg  
 AT-C-930／約39kg、AT-C-930T／約48kg  
 AT-C-E1050／約39kg、AT-C-E1050T／約48kg
- <材質>
  - 手すり（1050・930・630・240）：ウッドパウダー混合半硬質樹脂・アルミニウム
  - 支柱・高さ調節支柱：アルミニウム
  - ベースプレート・固定プレート：ステンレス
  - 高さ調節固定ピン：ポリエチレン・ステンレス
  - エンド支柱ブラケット・可変支柱ブラケット（可動部）・可変支柱ブラケット（回転部、上・下）：アルミ合金
  - 滑り止めシート（大・中・小・目隠し）：（表面）鉱物粒子、（接着面）ゴム系アクリル接着剤
  - 端末保護カバー：塩化ビニル樹脂
  - その他・樹脂部：ポリプロピレン

E1050

3段階など長いアプローチに



最小80cm～最大105cmまで  
 無段階で伸縮可能

使う人に応じて  
 手すりの片側、  
 両側タイプが  
 選べます。

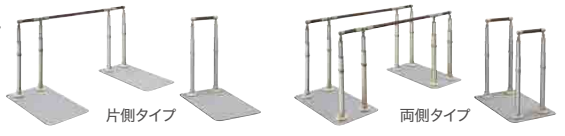

930

ポーチ部や玄関に

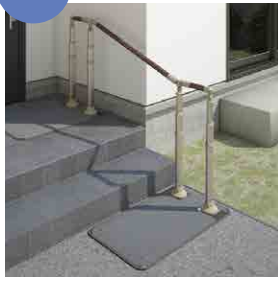

630

狭い玄関や  
 小さい段差に

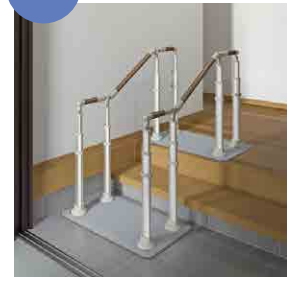

240

ベランダや縁側に



段差に対応

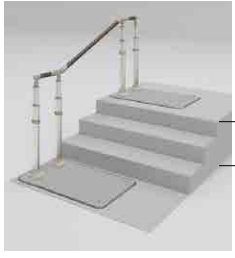

30cmまで対応  
 (630タイプ)  
 45cmまで対応  
 (930、E1050タイプ)

障害物がある動線に対応



左右に45°ずつまで  
 首振りできます。

簡単高さ調節

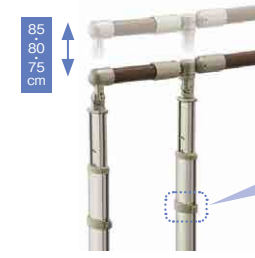

固定ピン

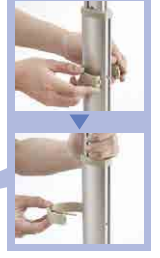

設置条件

630/630T、930/930T、E1050/E1050T

- 平坦な場所に設置する場合  
 ※斜面に設置しないでください。

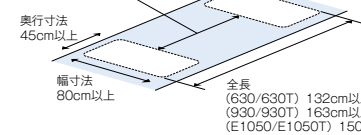

- 段差のある場所に設置する場合

ベースプレートとの距離寸法  
 (630/630T) 段差高さ30cmの場合：42cm 目安  
 (930/930T) 段差高さ45cmの場合：73cm 目安  
 (E1050/E1050T) 段差高さ45cmの場合：60～85cm目安

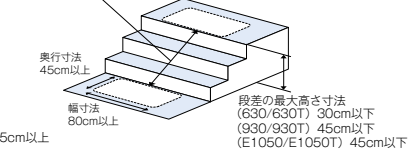

手すりの角度は45°以内に  
 納まるように設置してください。  
 2枚のベースプレートは  
 平行になるように設置して  
 ください。

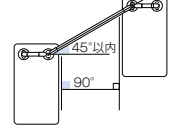

共通

ベースプレートよりも小さい縁石や  
 凹凸が大きい床面、芝生、滑りやすい  
 床面の上には設置できません。

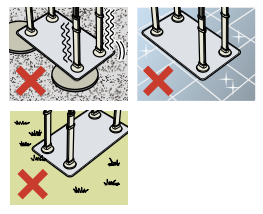

<AT-C-240>

ご利用負担額	
(1割)	500円/月
(2割)	1,000円/月
(3割)	1,500円/月

<AT-C-240T>

ご利用負担額	
(1割)	650円/月
(2割)	1,300円/月
(3割)	1,950円/月

<AT-C-630>

ご利用負担額	
(1割)	1,000円/月
(2割)	2,000円/月
(3割)	3,000円/月

<AT-C-630T>

ご利用負担額	
(1割)	1,300円/月
(2割)	2,600円/月
(3割)	3,900円/月

<AT-C-930>

ご利用負担額	
(1割)	1,000円/月
(2割)	2,000円/月
(3割)	3,000円/月

<AT-C-930T>

ご利用負担額	
(1割)	1,500円/月
(2割)	3,000円/月
(3割)	4,500円/月

<AT-C-E1050>

ご利用負担額	
(1割)	1,100円/月
(2割)	2,200円/月
(3割)	3,300円/月

<AT-C-E1050T>

ご利用負担額	
(1割)	1,500円/月
(2割)	3,000円/月
(3割)	4,500円/月

※介護保険上の利用者負担割合は所得に応じて異なります。

- 特殊寝台
- 特殊寝台付属品
- 床ずれ防止用具
- 体位交換器
- 徘徊感知機器
- 手すり
- 歩行補助つえ
- 歩行器
- 車いす
- 車いす付属品
- スロープ
- 移動用リフト
- 自動排便装置
- 購入品（入浴）
- 購入品（排泄）

クリンディ

パナソニック



コンパクトですっきり、つかみやすいカタチ  
ベースがコンパクトなので置き場所が広がります

型式	商品コード	TAISコード
PN-L80501	758965	00980-000326

〈クリンディベッド用アーム付〉

型式	TAISコード
PN-L80501	00980-000328

クリンディ ベッド用アーム	型式	商品コード
	PN-L80511	758970

- サイズ: 幅46×奥行78×高さ70~80cm (2.5cm間隔5段階)
- ベース厚さ: 1.2cm
- 重量: 18kg
- 最大使用者体重: 100kg

- <材質>
- ベース・手すり・フレーム: スチール
  - 手すり被覆部: ポリウレタン
  - ベース縁ゴム: 塩化ビニル樹脂
  - カーペット: 合成繊維



手すりは端、中央に設置可能  
1台2通り



〈クリンディ〉

ご利用負担額	
(1割)	300円/月
(2割)	600円/月
(3割)	900円/月

〈クリンディベッド用アーム付〉 ご利用負担額	
(1割)	300円/月
(2割)	600円/月
(3割)	900円/月

ベッド用アーム

ツインディ PN-L80101

パナソニック



力が入りやすい腕の形に合わせられる

商品コード	TAISコード
758545	00980-000203

- サイズ: 幅63×奥行78×高さ70~85cm (3cm間隔6段階)
  - ベース厚さ: 1.1cm
  - 重量: 21.5kg
  - 最大使用者体重: 100kg
- <材質>
- ベース・手すり・フレーム: スチール
  - ベース縁ゴム: 合成ゴム
  - トップネジ: ポリアセタール樹脂・スチール
  - 回転リング: ポリアセタール樹脂・アルミニウム
  - 支柱カバー: ポリプロピレン
  - カーペット: 表面ポリエステル・裏面アクリル樹脂



ご利用負担額	
(1割)	200円/月
(2割)	400円/月
(3割)	600円/月

POINT 1

可変できる手すり  
60度から300度まで30度間隔  
で角度調整ができます。



POINT 2

肩幅より広めで持てるので  
力が入りやすい



スタンディ PN-L80401

パナソニック



折りたたみ可能な面手すり  
面と棒の両方を備えることで、立ち上がりや、  
立ったままの動作が不安定な方をサポートします  
さらに、折りたたみ可能な省スペース設計だから活用の場が広がります

商品コード	TAISコード
758865	00980-000315

- サイズ: 幅63×奥行78×高さ70~85cm
  - ベース厚さ: 1.1cm
  - 重量: 22.5kg
  - 最大使用者体重: 100kg
- <材質>
- ベース・手すり・フレーム: スチール
  - 平面部: ポリエチレン
  - 手すり被覆部: エラストマー
  - ベース縁ゴム: 合成ゴム
  - カーペット: 合成繊維



ご利用負担額	
(1割)	300円/月
(2割)	600円/月
(3割)	900円/月

水回りにもってこい FKB-12-60-I

サテライト



水はけ良いゴムの、水に濡れた手・足でも滑りにくい

商品コード	TAISコード
758880	01255-000013

- サイズ: 幅50.5×長さ60.5×高さ70~80cm (5cm間隔3段階)
  - ベース厚さ: 4cm
  - 重量: 15kg
  - 最大使用者体重: 100kg
- <材質>
- 手すり部: 芯材/ステンレス SUS304、被覆/ PVC樹脂  
ジョイント/ ポリプロピレン  
巻付ゴム/ 本体 合成ゴム、面ファスナー ナイロン
  - 支柱: ステンレス SUS304 (粉体焼き付け塗装)
  - ベースプレート: 本体/ステンレス SUS304  
周辺ゴムスロープ・裏面補助ゴム/ 合成ゴム
  - 滑り止めゴムマット: 合成ゴム
  - 各種ネジ類: ステンレス SUS304



ご利用負担額	
(1割)	550円/月
(2割)	1,100円/月
(3割)	1,650円/月

自立を支援し、日常生活を快適サポート



台所・洗面所・トイレ・洗い場・脱衣所など水回りに



たちあっぷ CKA-01-1 矢崎化工

A B C D E

商品コード TAISコード  
758420 00055-000119

- 高さ：70～80cm (5cm 間隔3段階)
- ベース：50×60cm
- 手すり間口：33.8cm
- 重量：11.9kg

<材質>  
●ベース部：スチール ●フチ部：ゴム  
●手すり部：プラスチック被覆スチールパイプ  
プラスチック



ご利用負担額	
(1割)	200 円/月
(2割)	400 円/月
(3割)	600 円/月

在庫限定

たちあっぷ CKA-02-1 矢崎化工

A B C D E

商品コード TAISコード  
758425 00055-000120

- 高さ：70～80cm (5cm 間隔3段階)
- ベース：50×90cm
- 手すり間口：33.8cm
- 重量：15.7kg

<材質>  
●ベース部：スチール ●フチ部：ゴム  
●手すり部：プラスチック被覆スチールパイプ  
プラスチック



ご利用負担額	
(1割)	200 円/月
(2割)	400 円/月
(3割)	600 円/月

たちあっぷ CKA-03 矢崎化工

A B C D E

商品コード TAISコード  
758121 00055-000073

- 高さ：70～80cm (5cm 間隔3段階)
- ベース：50×60cm
- 手すり間口：26.5×35.2cm
- 重量：15.4kg

<材質>  
●ベース部：スチール ●フチ部：ゴム  
●手すり部：プラスチック被覆スチールパイプ  
プラスチック



ご利用負担額	
(1割)	200 円/月
(2割)	400 円/月
(3割)	600 円/月

在庫限定

たちあっぷ CKA-04 矢崎化工

A B C D E

商品コード TAISコード  
758126 00055-000074

- 高さ：70～80cm (5cm 間隔3段階)
- ベース：50×90cm
- 手すり間口：77.8cm
- 重量：16kg

<材質>  
●ベース部：スチール ●フチ部：ゴム  
●手すり部：プラスチック被覆スチールパイプ・プラスチック



ご利用負担額	
(1割)	200 円/月
(2割)	400 円/月
(3割)	600 円/月

かいじょくん CKA-K 矢崎化工

A B C D E

商品コード TAISコード  
758155 00055-000145

- 重量：1.4kg
- 材質：アルミ合金・樹脂・スチール・ステンレス

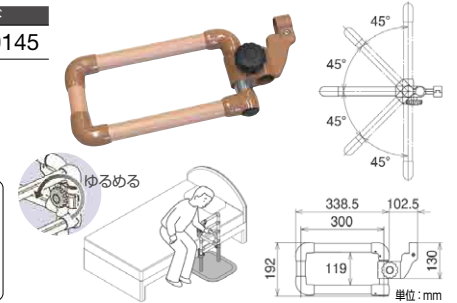

ご利用負担額	
(1割)	50 円/月
(2割)	100 円/月
(3割)	150 円/月

楽起(らっきい) YM-103L-ID 山崎産業

A B C D E

商品コード TAISコード  
758505 01339-000007

- サイズ：幅50.1×奥行80.1×高さ71～85cm
- 重量：約21kg

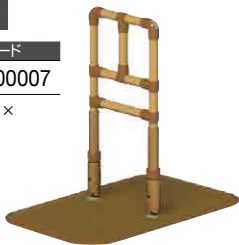

ご利用負担額	
(1割)	200 円/月
(2割)	400 円/月
(3割)	600 円/月

楽どめ付もご用意しております。

楽起(らっきい) YM-102L-ID 山崎産業

A B C D E

商品コード TAISコード  
758500 01339-000006

- サイズ：幅50.1×奥行80.1×高さ71～85cm
- 重量：約21kg

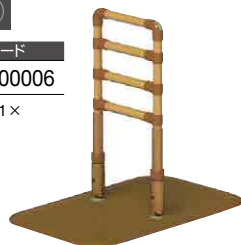

ご利用負担額	
(1割)	200 円/月
(2割)	400 円/月
(3割)	600 円/月

楽どめ付もご用意しております。

楽起(らっきい) YM-101L-ID 山崎産業

A B C D E

商品コード TAISコード  
758510 01339-000005

- サイズ：幅50.1×奥行80.1×高さ71～85cm
- 重量：約22kg



ご利用負担額	
(1割)	200 円/月
(2割)	400 円/月
(3割)	600 円/月

楽どめ付もご用意しております。

楽起(らっきい) ワイド 介助バー型 YM-108L-ID 山崎産業

A B C D E

商品コード TAISコード  
758530 01339-000011

- サイズ：幅50.1×奥行80.1×高さ71～85cm
- 重量：約22kg



ご利用負担額	
(1割)	300 円/月
(2割)	600 円/月
(3割)	900 円/月

楽どめ付もご用意しております。

楽起(らっきい) ワイド 縦型 YM-109L-ID 山崎産業

A B C D E

商品コード TAISコード  
758525 01339-000013

- サイズ：幅50.1×奥行80.1×高さ71～85cm
- 重量：約21kg



ご利用負担額	
(1割)	300 円/月
(2割)	600 円/月
(3割)	900 円/月

楽どめ付もご用意しております。

楽起(らっきい) 狭所用波型 YM-118L-ID 山崎産業

A B C D E

商品コード TAISコード  
758535 01339-000020

- サイズ：幅50×奥行50×高さ71～85cm
- 重量：約17kg

狭いスペースにも簡単に設置!!



ご利用負担額	
(1割)	300 円/月
(2割)	600 円/月
(3割)	900 円/月

楽どめ/ウエイト5kg付もご用意しております。

※介護保険上の利用者負担割合は所得に応じて異なります。

特殊寝台

特殊寝台付属品

床ずれ防止用具

体位変換器

徘徊感知機器

手すり

歩行補助つえ

歩行器

車いす

車いす付属品

スロープ

移動用リフト

鳥籠排煙装置

購入品(入浴)

購入品(排泄)



ベスポジ-e

DIPPER ホクメイ



基本セット

仕様	型式	商品コード	セット内容	TAISコード
丸型ベースセット	BPE-100-11	758645	基本セット(丸)	00254-000052
T型ベースセット	BPE-100-10	758650	基本セット(T)	00254-000051
丸型ベースセット+耐水ベース	BPE-100-81	758645	基本セット(丸)	00254-000053
T型ベースセット+耐水ベース	BPE-100-80	758650	基本セット(T)	00254-000066
		758745	耐水ベース	

- <サイズ>  
 ●使用サイズ: 1.9~2.7m  
 ●ポール部(直径): 4.5cm  
 ●重量: 丸型/4.3kg, T型/4.4kg
- <材質>  
 ●主材: アルミパイプ  
 ●表面: 樹脂コーティング

ベストポジションバー

DIPPER ホクメイ



工事不要、ワンタッチで簡単設置  
 和室の天井である竿天井にも取付けができます

基本セット NBP-100-80

商品コード	TAISコード
758300	00254-000017

- <サイズ>  
 ●使用サイズ: 2.1~2.9m  
 ●ポール部(直径): 4.5cm  
 ●重量: 5.2kg

ショート NBP-100-90

商品コード	TAISコード
758347	00254-000049

- <サイズ>  
 ●使用サイズ: 1.7~2.1m  
 ●ポール部(直径): 4.5cm  
 ●重量: 4.7kg
- <材質>  
 ●主材: アルミパイプ  
 ●表面: 樹脂コーティング

<丸型ベースセット>

ご利用負担額	
(1割)	300 円/月
(2割)	600 円/月
(3割)	900 円/月

<T型ベースセット>

ご利用負担額	
(1割)	300 円/月
(2割)	600 円/月
(3割)	900 円/月

<丸型ベースセット+耐水ベース>

ご利用負担額	
(1割)	300 円/月
(2割)	600 円/月
(3割)	900 円/月

<T型ベースセット+耐水ベース>

ご利用負担額	
(1割)	300 円/月
(2割)	600 円/月
(3割)	900 円/月



従来より天井負担を軽減しつつ、強度安全性がさらに向上しました

耐水ベース

型式	商品コード
BPE-100-90	758745

●ベース径: 20cm

玄関ポーチやベランダなどへ設置する際のベースです



※基本セットの下部ベースを交換して使用します。

ご利用負担額	
(1割)	300 円/月
(2割)	600 円/月
(3割)	900 円/月

在庫限定

※地域によっては対応ができない場合もございます。

その他旧オプションも取り揃えております。

おすすめポイント レール手すり

組み換え簡単 1つ3役

①縦使い

下肢筋力低下や体の揺れを抑えて安定歩行。

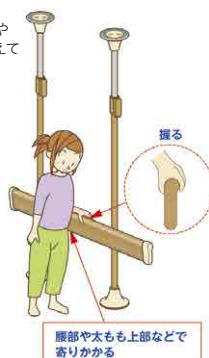

②横使い

杖と同様に押さえる歩行を促します。リウマチなど握れない方にも有効です。



③寄りかかる

キッチンや脱衣所などでの立位保持に。



腰部や太もも上部などで寄りかかる

ベスポジ-e レール手すり

DIPPER ホクメイ

レール手すり BPE-300-80

サイズ	商品コード	TAISコード
120cm	758875	00254-000342

ご利用負担額	
(1割)	200 円/月
(2割)	400 円/月
(3割)	600 円/月

H型連結キャップセット

型式	商品コード
SBR-700-90	758975





ベスポジ-e オプション

DIPPER ホクメイ

※地域によっては対応ができない場合もございます。

ウェーブ型手すり／ウェーブ型手すりロング

サイズ	型式	商品コード	TAISコード
35cm	BPE-300-10	758750	00254-000130
60cm	BPE-300-40	758790	00254-000133

●手すり部：集成材 ●ジョイント部：ナイロン ●手すり径：φ35

〈35cmサイズ〉

ご利用負担額	
(1割)	100円/月
(2割)	200円/月
(3割)	300円/月

〈ロングサイズ〉

ご利用負担額	
(1割)	100円/月
(2割)	200円/月
(3割)	300円/月



グリップアーム-e5P斜 BPE-300-50

商品コード	TAISコード
758800	00254-000142

●手すり部：エラストマー  
●ジョイント部：ナイロン  
●手すり長さ：59.8cm  
●手すり径：φ35

屋外でも使用可能

ご利用負担額	
(1割)	100円/月
(2割)	200円/月
(3割)	300円/月



玄関アーム レギュラー ENT-180-30

商品コード	TAISコード
758450	00254-000159

●手すり部：アルミ ●ジョイント部：ナイロン  
●手すりサイズ：133×39.5cm  
●手すり径：φ35  
※補助ベースはベスポジ-eには不要です。

・滑り止めシート(160角)×1  
・丸グリップ×2 ・補助ベース×1

ご利用負担額	
(1割)	200円/月
(2割)	400円/月
(3割)	600円/月



円型手すり BPE-300-20

商品コード	TAISコード
758695	00254-000131

●手すり部：集成材  
●ジョイント部：ナイロン  
●製品直径：28cm  
●手すり径：φ32



移乗などの  
方向転換補助に

ご利用負担額	
(1割)	100円/月
(2割)	200円/月
(3割)	300円/月

角型手すり BPE-300-30

商品コード	TAISコード
758690	00254-000132

●手すり部：集成材  
●ジョイント部：ナイロン  
●手すりサイズ：30.2×20.2cm  
●手すり径：φ32



2WAYで  
使用可能

ご利用負担額	
(1割)	100円/月
(2割)	200円/月
(3割)	300円/月

膝当て手すり BPE-200-10

商品コード	TAISコード
758700	00254-000127

●手すり部：合皮・クッション材  
●ジョイント部：ナイロン



膝崩れ予防に

ご利用負担額	
(1割)	100円/月
(2割)	200円/月
(3割)	300円/月

肘置き手すり BPE-200-20

商品コード	TAISコード
758705	00254-000128

●手すり部：合皮・クッション材  
●ジョイント部：ナイロン



リウマチなど  
握れない方に

ご利用負担額	
(1割)	100円/月
(2割)	200円/月
(3割)	300円/月

プッシュ手すり BPE-200-30

商品コード	TAISコード
758710	00254-000129

●手すり部：合皮・クッション材  
●ジョイント部：ナイロン



床からの  
立ち上がりなどに

ご利用負担額	
(1割)	100円/月
(2割)	200円/月
(3割)	300円/月

ベスポジ-e 連結用セット

セットイメージ	品名	サイズ	TAISコード	セット内容	商品コード
①	システム木手すり 固定セット	60cm	00254-000113	システムエンドブラケット(固定)×2	758655
		90cm	00254-000062	システムブラケット用丸棒×1	758660 758665
		120cm	00254-000117		758670
②	システム木手すり 曲げセット	60cm	00254-000114	システムエンドブラケット(曲げ)×2	758685
		90cm	00254-000063	システムブラケット用丸棒×1	758660 758665
		120cm	00254-000118		758670
③	システム木手すり 跳ね上げセット	60cm	00254-000115	システムエンドブラケット(跳ね上げ)×1	758720
		90cm	00254-000064	システムエンドブラケット(取り外し)×1	758715
		120cm	00254-000119	システムブラケット用丸棒×1	758660 758665 758670
④	システム木手すり 取り外しセット	60cm	00254-000116	システムエンドブラケット(取り外し)×2	758715
		90cm	00254-000065	システムブラケット用丸棒×1	758660 758665
		120cm	00254-000120		758670
⑤	システム伸縮手すり 固定セット	60~90cm	00254-000169	システムエンドブラケット(固定)×2	758655
		90~120cm	00254-000170	システム伸縮手すり×1	758845 758850
⑥	システム伸縮手すり 曲げセット	60~90cm	00254-000171	システムエンドブラケット(曲げ)×2	758685
		90~120cm	00254-000172	システム伸縮手すり×1	758845 758850

①	ご利用負担額 (1割) 100円/月 (2割) 200円/月 (3割) 300円/月
②	ご利用負担額 (1割) 100円/月 (2割) 200円/月 (3割) 300円/月
③	ご利用負担額 (1割) 100円/月 (2割) 200円/月 (3割) 300円/月
④	ご利用負担額 (1割) 100円/月 (2割) 200円/月 (3割) 300円/月
⑤	ご利用負担額 (1割) 100円/月 (2割) 200円/月 (3割) 300円/月
⑥	ご利用負担額 (1割) 100円/月 (2割) 200円/月 (3割) 300円/月

※介護保険上の利用者負担割合は所得に応じて異なります。

特殊寝台

特殊寝台付属品

床ずれ防止用具

体位変換器

徘徊感知機器

手すり

歩行補助つえ

歩行器

車いす

車いす付属品

スロープ

移動用リフト

鳥籠掃除器

購入品(入浴)

購入品(排泄)



バスポジ-e H型・ト型 組み合わせ一覧

セットイメージ	品名	サイズ	型式	TAISコード	セット内容	商品コード
①	H型 固定セット (丸ベース)	60cm	BPE-H11-060	00254-000097	基本セット(丸ベース)×2 システムエンドブラケット(固定)×2  システムブラケット用丸棒×1	758645 758655
		90cm	BPE-H11-090	00254-000054		758660 758665
		120cm	BPE-H11-120	00254-000105		758670
②	H型 曲げセット (丸ベース)	60cm	BPE-H21-060	00254-000098	基本セット(丸ベース)×2 システムエンドブラケット(曲げ)×2  システムブラケット用丸棒×1	758645 758685
		90cm	BPE-H21-090	00254-000055		758660 758665
		120cm	BPE-H21-120	00254-000106		758670
③	H型 跳ね上げセット (丸ベース)	60cm	BPE-H31-060	00254-000099	基本セット(丸ベース)×2 システムエンドブラケット(跳ね上げ)×1 システムエンドブラケット(取り外し)×1  システムブラケット用丸棒×1	758645 758720 758715
		90cm	BPE-H31-090	00254-000056		758660 758665
		120cm	BPE-H31-120	00254-000107		758670
④	H型 取り外しセット (丸ベース)	60cm	BPE-H41-060	00254-000100	基本セット(丸ベース)×2 システムエンドブラケット(取り外し)×2  システムブラケット用丸棒×1	758645 758715
		90cm	BPE-H41-090	00254-000057		758660 758665
		120cm	BPE-H41-120	00254-000108		758670
⑤	H型 伸縮固定セット (丸ベース)	60~ 90cm	BPE-H51-609	00254-000175	基本セット(丸ベース)×2 システムエンドブラケット(固定)×2  システム伸縮手すり×1	758645 758655
		90~ 120cm	BPE-H51-912	00254-000176		758845 758850
⑥	H型 伸縮曲げセット (丸ベース)	60~ 90cm	BPE-H61-609	00254-000179	基本セット(丸ベース)×2 システムエンドブラケット(曲げ)×2  システム伸縮手すり×1	758645 758685
		90~ 120cm	BPE-H61-912	00254-000180		758845 758850
⑦	H型 レール手すり セット (丸ベース)	120cm	BPE-H71-120	00254-000344	基本セット(丸ベース)×2 レール手すり×1	758645 758875
⑧	ト型 固定セット (丸ベース)	60cm	BPE-J11-060	00254-000101	基本セット(丸ベース)×1 システムエンドブラケット(固定)×1 SBR(固定用)連結アタッチメント×1  システムブラケット用丸棒×1	758645 758655 758725
		90cm	BPE-J11-090	00254-000058		758660 758665
		120cm	BPE-J11-120	00254-000109		758670
⑨	ト型 曲げセット (丸ベース)	60cm	BPE-J21-060	00254-000102	基本セット(丸ベース)×1 システムエンドブラケット(曲げ)×1 SBR(曲げ用)連結アタッチメント×1  システムブラケット用丸棒×1	758645 758685 758730
		90cm	BPE-J21-090	00254-000059		758660 758665
		120cm	BPE-J21-120	00254-000110		758670
⑩	ト型 跳ね上げセット (丸ベース)	60cm	BPE-J71-060	00254-000103	基本セット(丸ベース)×1 システムエンドブラケット(跳ね上げ)×1 SBR(取り外し用)連結アタッチメント×1  システムブラケット用丸棒×1	758645 758720 758740
		90cm	BPE-J71-090	00254-000060		758660 758665
		120cm	BPE-J71-120	00254-000111		758670
⑪	ト型 取り外しセット (丸ベース)	60cm	BPE-J81-060	00254-000104	基本セット(丸ベース)×1 システムエンドブラケット(取り外し)×1 SBR(取り外し用)連結アタッチメント×1  システムブラケット用丸棒×1	758645 758715 758740
		90cm	BPE-J81-090	00254-000061		758660 758665
		120cm	BPE-J81-120	00254-000112		758670
⑫	ト型 伸縮固定セット (丸ベース)	60~ 90cm	BPE-J31-609	00254-000191	基本セット(丸ベース)×1 システムエンドブラケット(固定)×1 SBR(固定用)連結アタッチメント×1  システム伸縮手すり×1	758645 758655 758725
		90~ 120cm	BPE-J31-912	00254-000192		758845 758850
⑬	ト型 伸縮曲げセット (丸ベース)	60~ 90cm	BPE-J41-609	00254-000195	基本セット(丸ベース)×1 システムエンドブラケット(曲げ)×1 SBR(曲げ用)連結アタッチメント×1  システム伸縮手すり×1	758645 758685 758730
		90~ 120cm	BPE-J41-912	00254-000196		758845 758850
⑭	ト型 レール手すり セット (丸ベース)	120cm	BPE-J91-10	00254-000352	基本セット(丸ベース)×1 レール手すり×1 H型連結キャップセット×1	758645 758875 758975

① **ご利用負担額**  
(1割) **700**円/月  
(2割) **1,400**円/月  
(3割) **2,100**円/月

② **ご利用負担額**  
(1割) **700**円/月  
(2割) **1,400**円/月  
(3割) **2,100**円/月

③ **ご利用負担額**  
(1割) **700**円/月  
(2割) **1,400**円/月  
(3割) **2,100**円/月

④ **ご利用負担額**  
(1割) **700**円/月  
(2割) **1,400**円/月  
(3割) **2,100**円/月

⑤ **ご利用負担額**  
(1割) **700**円/月  
(2割) **1,400**円/月  
(3割) **2,100**円/月

⑥ **ご利用負担額**  
(1割) **700**円/月  
(2割) **1,400**円/月  
(3割) **2,100**円/月

⑦ **ご利用負担額**  
(1割) **800**円/月  
(2割) **1,600**円/月  
(3割) **2,400**円/月

⑧ **ご利用負担額**  
(1割) **400**円/月  
(2割) **800**円/月  
(3割) **1,200**円/月

⑨ **ご利用負担額**  
(1割) **400**円/月  
(2割) **800**円/月  
(3割) **1,200**円/月

⑩ **ご利用負担額**  
(1割) **400**円/月  
(2割) **800**円/月  
(3割) **1,200**円/月

⑪ **ご利用負担額**  
(1割) **400**円/月  
(2割) **800**円/月  
(3割) **1,200**円/月

⑫ **ご利用負担額**  
(1割) **400**円/月  
(2割) **800**円/月  
(3割) **1,200**円/月

⑬ **ご利用負担額**  
(1割) **400**円/月  
(2割) **800**円/月  
(3割) **1,200**円/月

⑭ **ご利用負担額**  
(1割) **500**円/月  
(2割) **1,000**円/月  
(3割) **1,500**円/月

特殊寝台

特殊寝台付属品

床ずれ防止用具

体位変換器

徘徊感知機器

手すり

歩行補助具

歩行器

車いす

車いす付属品

スロープ

移動用リフト

昇降機

購入品(入浴)

購入品(排泄)